

НИППЕЛЬ (КРУГЛЫЕ ФАСОННЫЕ ЭЛЕМЕНТЫ)



ПРИМЕНЕНИЕ

Предназначен для соединения круглых воздухопроводов.

ВАРИАНТЫ ИЗГОТОВЛЕНИЯ

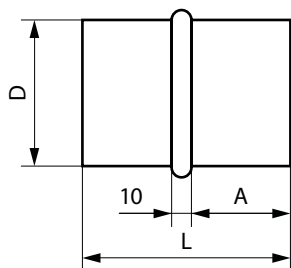

Ниппель внутренний

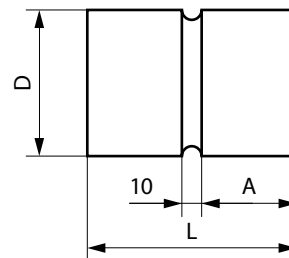

Ниппель наружный

ИСПОЛНЕНИЕ

По желанию Заказчика возможно изготовление круглых фасонных элементов в двух исполнениях:

- с резиновым уплотнителем;
- без резинового уплотнителя.

РАЗМЕРЫ, ММ

D, мм	t, мм	L, мм	A, мм	Площадь, м ²	Масса, кг
100	0,45	80	35	0,030	0,208
125		80	35	0,030	0,234
160		80	35	0,040	0,300
200		80	35	0,050	0,376
250		80	35	0,060	0,500
315		80	35	0,080	0,890
400	0,6	120	55	0,158	0,936
500		120	55	0,200	1,180
630		120	55	0,248	1,460
800		120	55	0,315	2,100
1000	0,9	210	100	0,677	5,600
1250		210	100	0,846	7,000

ЗАГЛУШКА (КРУГЛЫЕ ФАСОННЫЕ ЭЛЕМЕНТЫ)

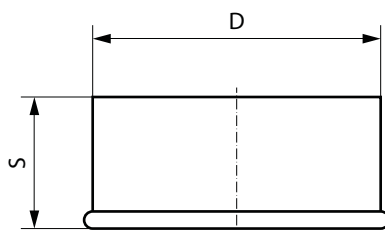

ИСПОЛНЕНИЕ

По желанию Заказчика возможно изготовление круглых фасонных элементов в двух исполнениях:

- с резиновым уплотнителем;
- без резинового уплотнителя.

РАЗМЕРЫ, ММ

D, мм	t, мм	S, мм	Площадь, м ²
100	0,55	40	0,025
125	0,55	40	0,03
160	0,55	40	0,05
200	0,55	40	0,07
250	0,55	40	0,10
315	0,55	40	0,14
400	0,7	60	0,22
500	0,7	60	0,31
630	0,7	60	0,49
800	0,7	110	0,80
1000	0,9	110	1,16
1250	0,9	110	1,70

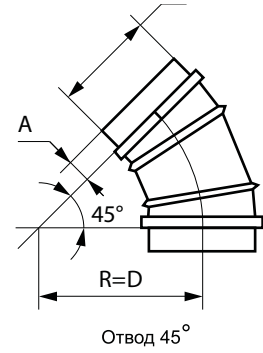
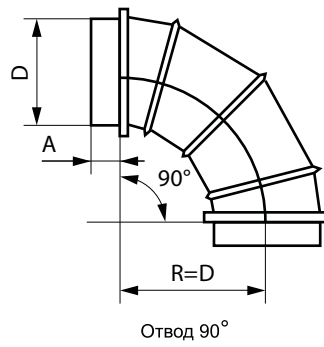

РАЗМЕРЫ, ММ

D, мм	t, мм	A, мм	90°		45°	
			Площадь, м ²	Масса, кг	Площадь, м ²	Масса, кг
100	0,55	55	0,113	0,465	0,070	0,33
125		55	0,160	0,750	0,090	0,42
160		55	0,250	1,130	0,140	0,66
200		55	0,370	1,750	0,210	0,99
250		55	0,560	2,860	0,310	1,59
315	0,7	55	0,740	3,780	0,480	2,45
400		55	1,045	5,800	0,615	3,13
500		55	1,560	8,440	0,895	4,65
630		55	2,380	13,200	1,330	7,14
800		55	3,710	22,040	2,040	11,09
1000	0,9	100	5,970	42,900	3,380	21,40
1250		100	9,070	66,800	4,770	33,80

ИСПОЛНЕНИЕ

По желанию Заказчика возможно изготовление круглых фасонных элементов в двух исполнениях:
 - с резиновым уплотнителем;
 - без резинового уплотнителя.

ПРИМЕЧАНИЕ

Значение площади поверхности приведено для наиболее применяемых размеров.

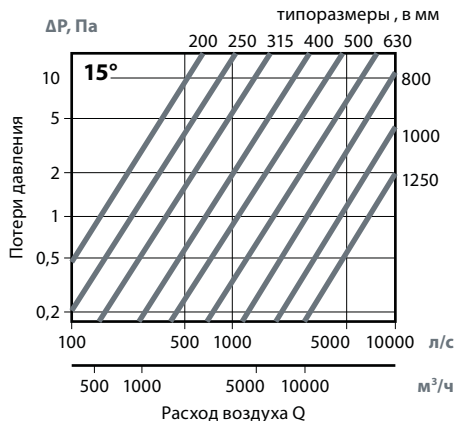
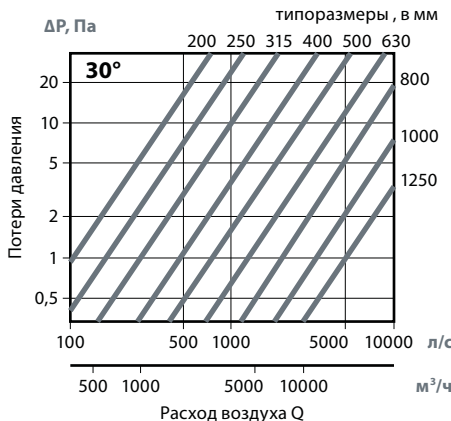
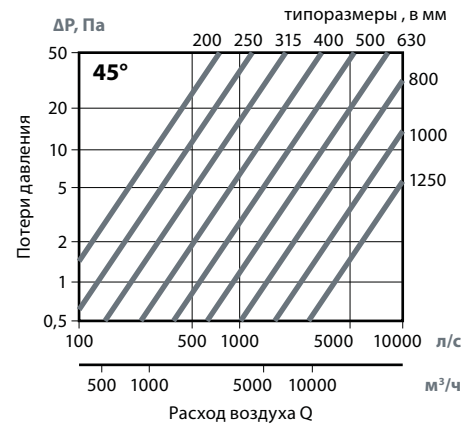
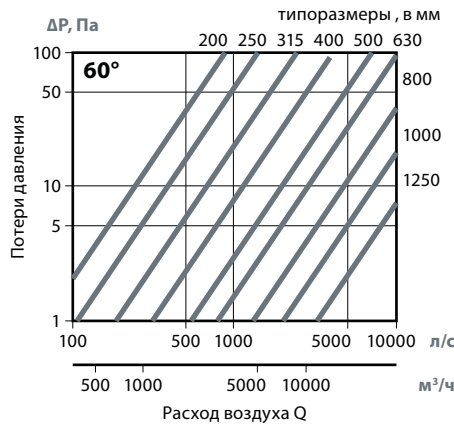
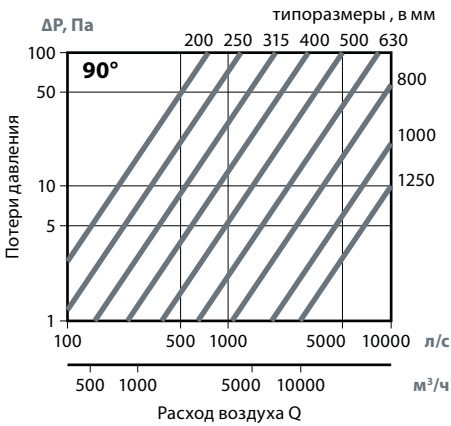

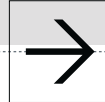

ОТВОДЫ ГОФРИРОВАННЫЕ 90° и 45° (КРУГЛЫЕ ФАСОННЫЕ ЭЛЕМЕНТЫ)



ОПИСАНИЕ

Отвод гофрированный предназначен для плавного направления системы воздуховодов под углом 45° или 90° по горизонтали или вертикали.

Отвод гофрированный изготавливается из прямошовного оцинкованного воздуховода, который, при помощи специального станка, загибается под углом 45° или 90°.

Загиб образуется в результате холодной деформации металла, соответствующее расстояние между загибами (гофрами) и их количество определяют угол загиба отвода.

Отводы гофрированные изготавливаются круглого сечения с ниппельным типом соединения.

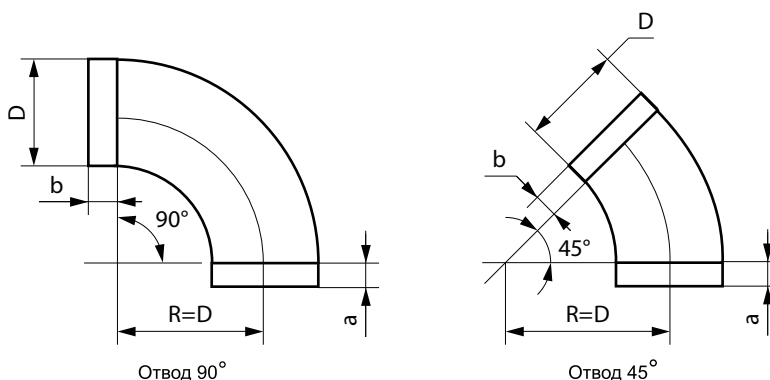

ВНИМАНИЕ!

В целях предотвращения аэродинамического шума, гофрированный отвод рекомендуется устанавливать изломами (гофрами) в направлении движения воздушного потока (указано стрелкой на корпусе).

РАЗМЕРЫ, ММ (ОТВОДЫ 90°)

D	a	b	R	s, м ²	Масса, кг
100	60	50	115	0,115	0,32
125	60	50	142,5	0,17	0,47
160	60	50	150	0,235	0,64
200	60	50	190	0,356	0,98

РАЗМЕРЫ, ММ (ОТВОДЫ 45°)

D	a	b	R	s, м ²	Масса, кг
100	60	50	115	0,08	0,22
125	60	50	142,5	0,112	0,31
160	60	50	150	0,153	0,42
200	60	50	190	0,229	0,63

ВАРИАНТ 1



ВАРИАНТ 1

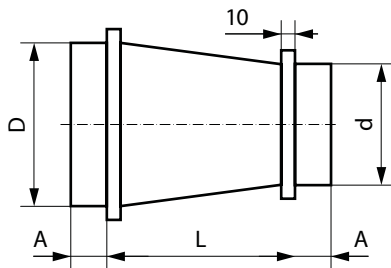

Переход симметричный

ВАРИАНТ 2

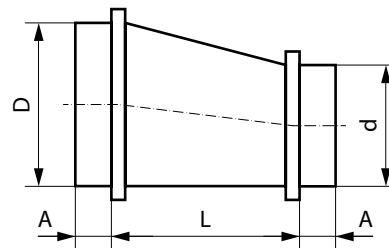

Переход несимметричный

ВАРИАНТ 2



РАЗМЕРЫ, ММ

D/d	t, мм	L, мм	Площадь, м ²	Масса, кг	A, мм
125/100	0,45	64	0,080	0,38	35
160/100		112	0,094	0,44	
160/125		78	0,100	0,45	
200/100		167	0,120	0,56	
200/125		133	0,122	0,58	
200/160		85	0,120	0,56	
250/100		236	0,155	0,79	
250/125		202	0,156	0,79	
250/160		154	0,160	0,82	
250/200		99	0,160	0,82	
315/160		243	0,200	1,00	
315/200		188	0,207	1,05	
315/250		119	0,208	1,02	
400/200		310	0,420	2,14	
400/250	241	0,390	1,98		
400/315	152	0,340	1,75		
500/250	378	0,590	3,50		
500/315	289	0,550	3,20		
500/400	177	0,460	2,70		
630/315	468	0,860	5,08		
630/400	365	0,770	4,50		
630/500	219	0,630	3,70		
800/400	594	0,980	5,80		
800/500	457	1,150	6,80		
800/630	279	0,910	5,36		
1000/500	732	2,120	17,50	100	
1000/630	553	1,900	15,60		
1000/800	325	1,530	12,60		
1250/630	897	3,080	25,40		
1250/800	668	2,050	16,90		
1250/1000	393	2,130	17,50		

ИСПОЛНЕНИЕ

По желанию Заказчика возможно изготовление круглых фасонных элементов в двух исполнениях:

- с резиновым уплотнителем;
- без резинового уплотнителя.

ВАЖНО!

Вариант 1 — до D=400 мм — переходы симметричные.

Вариант 2 — от D=400 мм — переходы несимметричные.

ПРИМЕЧАНИЕ

Возможно изготовление переходов по специальному заказу любого исполнения.

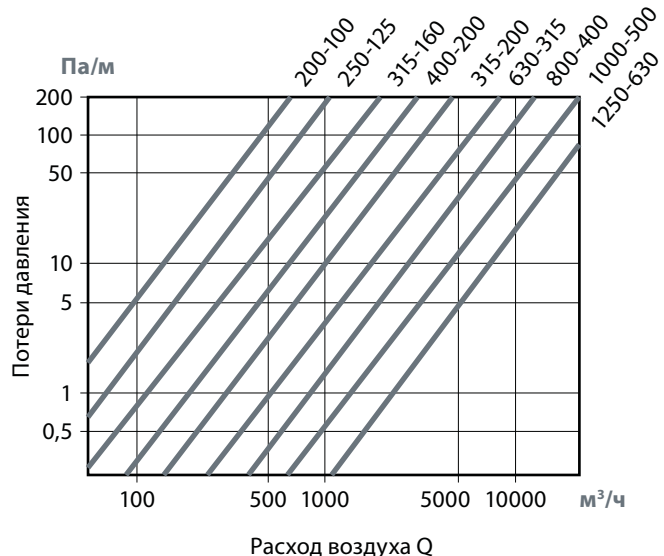
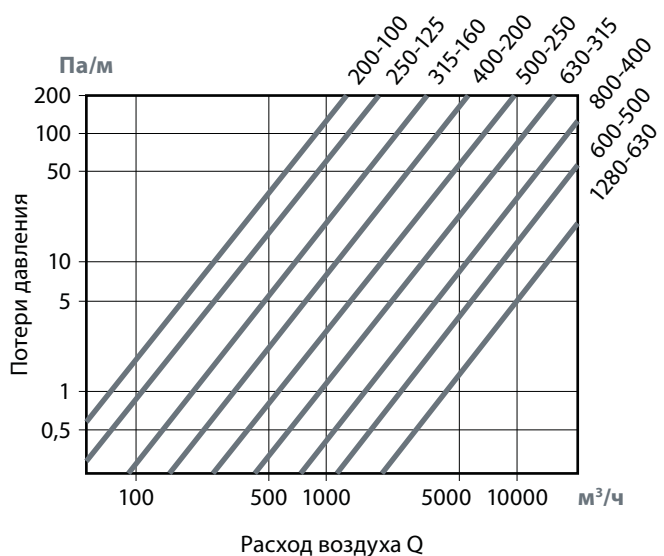
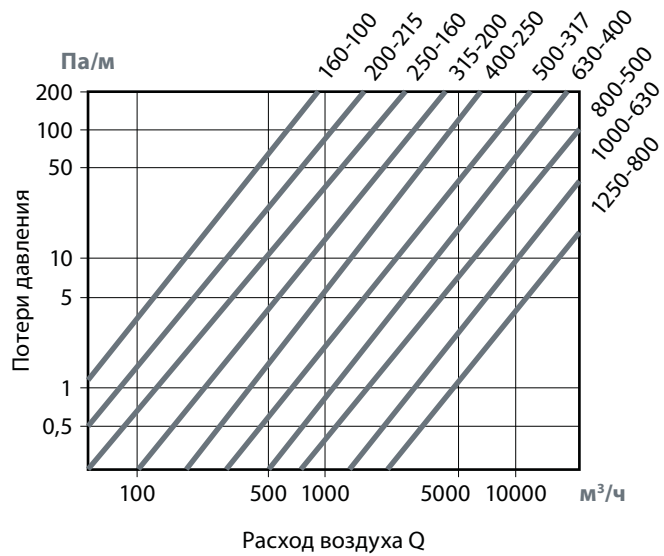
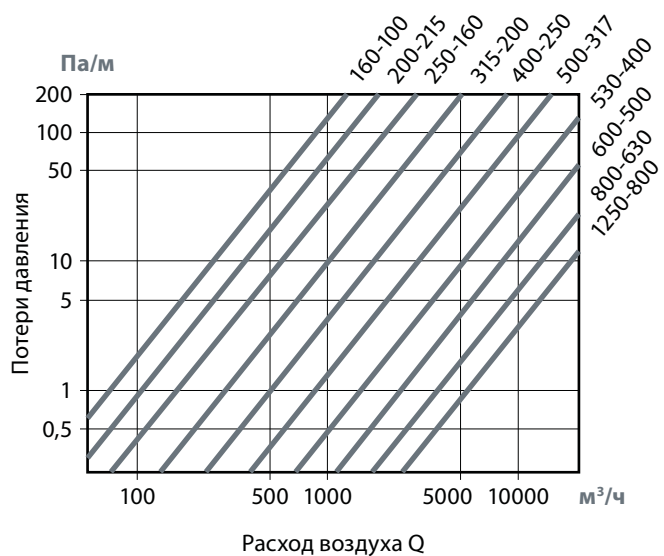
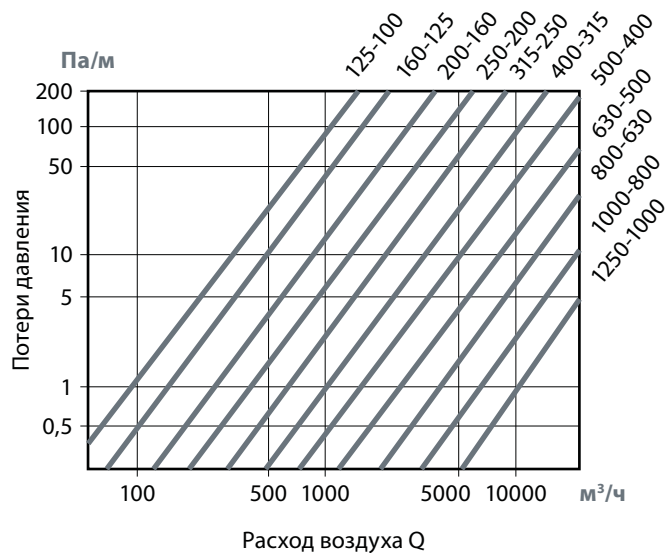
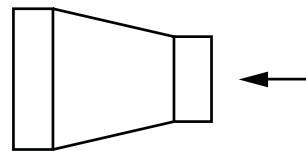
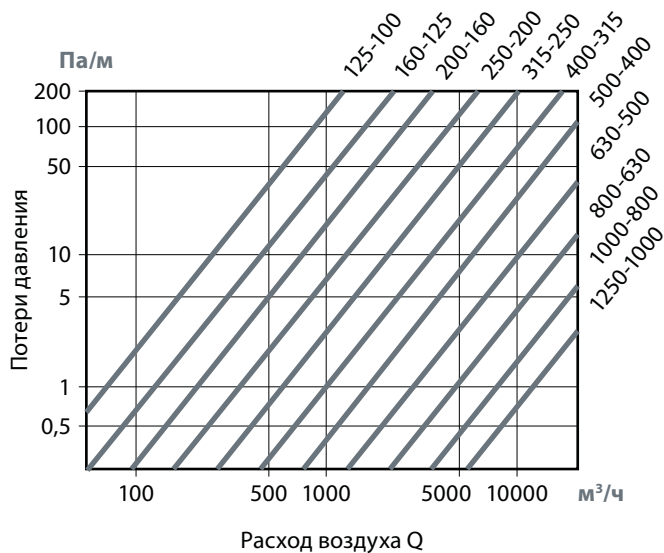
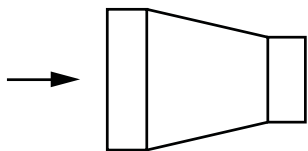
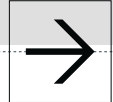

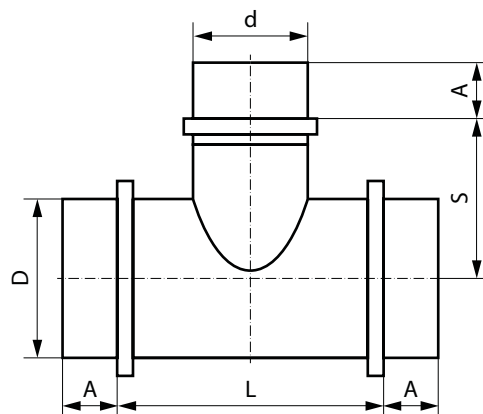

РАЗМЕРЫ, ММ

D/d, мм	L, мм	S, мм	t, мм	A, мм	Пл., м ²	D/d, мм	L, мм	S, мм	t, мм	A, мм	Пл., м ²
100/100	200	90	0,45	35	0,142	500/100	200	290	0,7	55	
125/100	200	103			0,170	500/125	225	290			
125/125	225	103			0,202	500/160	260	290			
160/100	200	120			0,217	500/200	300	290			
160/125	225	120			0,249	500/250	350	290			1,185
160/160	260	120			0,284	500/315	415	290			1,403
200/100	200	140			0,255	500/400	520	290			1,670
200/125	225	140			0,298	500/500	650	290			2,040
200/160	260	140			0,346	630/100	200	355			
200/200	300	140			0,410	630/125	225	355			
250/100	200	165			0,323	630/160	260	355			
250/125	225	165			0,382	630/200	300	355			
250/160	260	165			0,427	630/250	350	355			
250/200	300	165			0,500	630/315	415	355			1,695
250/250	350	165			0,645	630/400	500	355			2,066
315/100	200	165			0,416	630/500	600	355			2,450
315/125	225	198			0,446	630/630	730	355			2,976
315/160	260	198			0,522	800/400	500	440			2,587
315/200	300	198			0,604	800/500	600	440			3,064
315/250	350	198			0,783	800/630	730	440			3,760
315/315	415	240	0,946	800/800	900	440	4,590				
400/100	200	240	0,6	55		1000/500	600	540	0,9	55	4,02
400/125	225	240				1000/630	730	540			4,944
400/160	260	240				1000/800	900	540			5,74
400/200	300	240				1000/1000	1100	540			7,14
400/250	350	240			0,943	1250/630	730	665			6,09
400/315	415	240			0,978	1250/800	900	665			6,37
400/400	500	240			1,432	1250/1000	1100	665			8,61

ИСПОЛНЕНИЕ

По желанию Заказчика возможно изготовление круглых фасонных элементов в двух исполнениях:

- с резиновым уплотнителем;
- без резинового уплотнителя.

ПРИМЕЧАНИЕ

Значение площади поверхности приведено для наиболее применяемых размеров.

По специальному заказу возможно изготовление «косых» и «штанообразных» тройников (см. раздел «Системы аспирации и пневмотранспорта»).

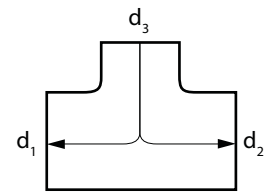
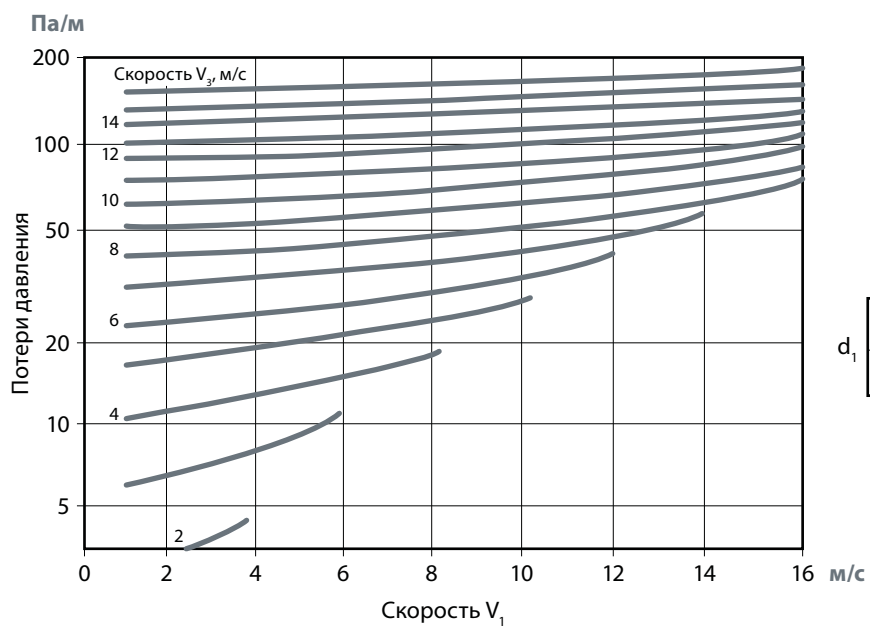
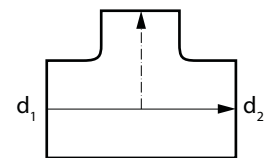
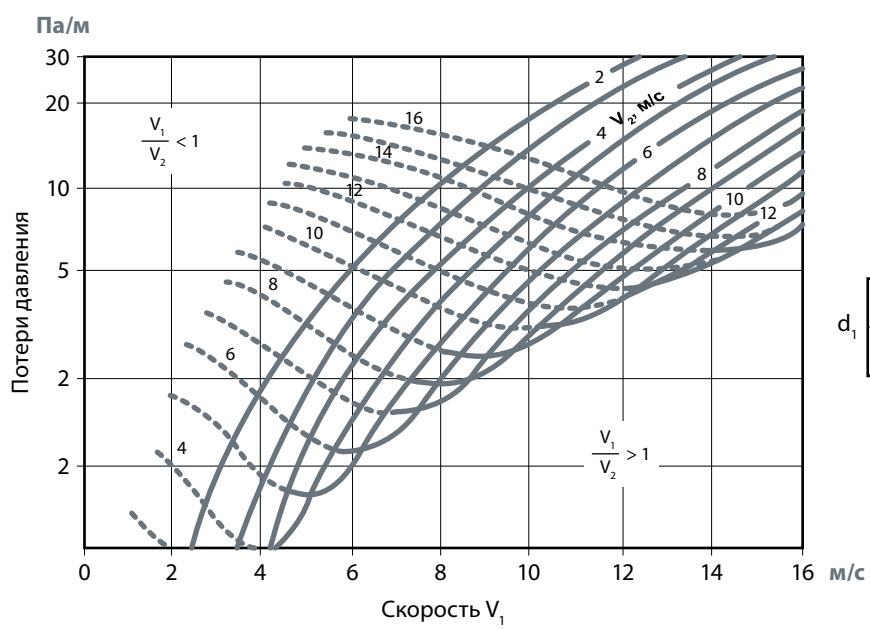
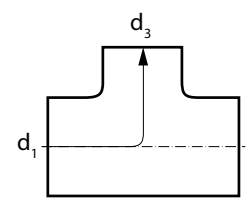
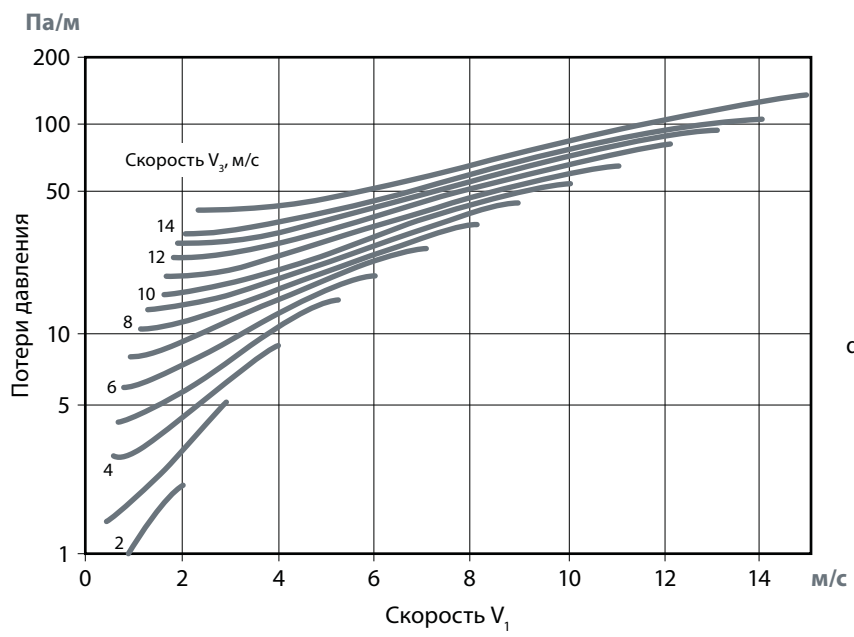
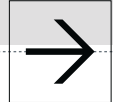

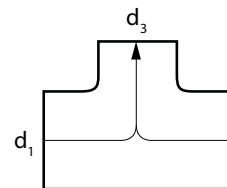
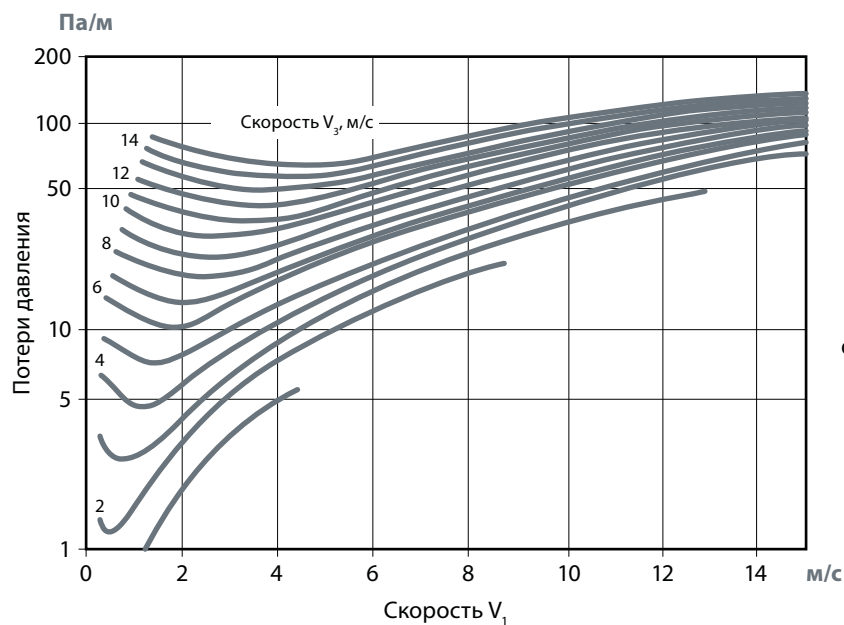
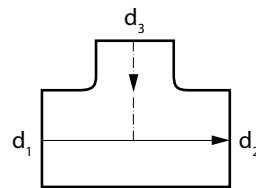
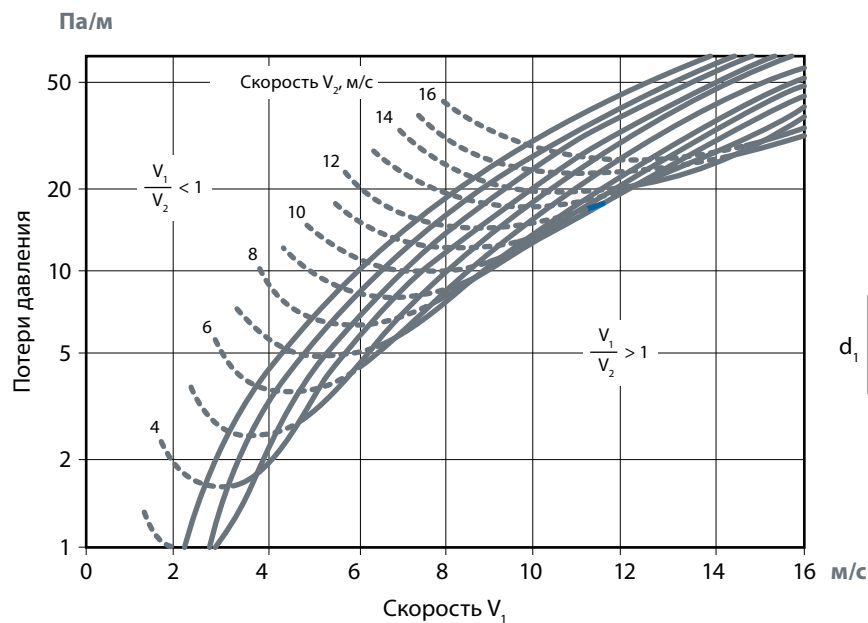
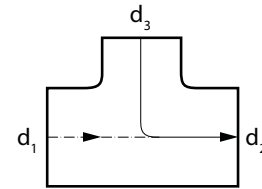
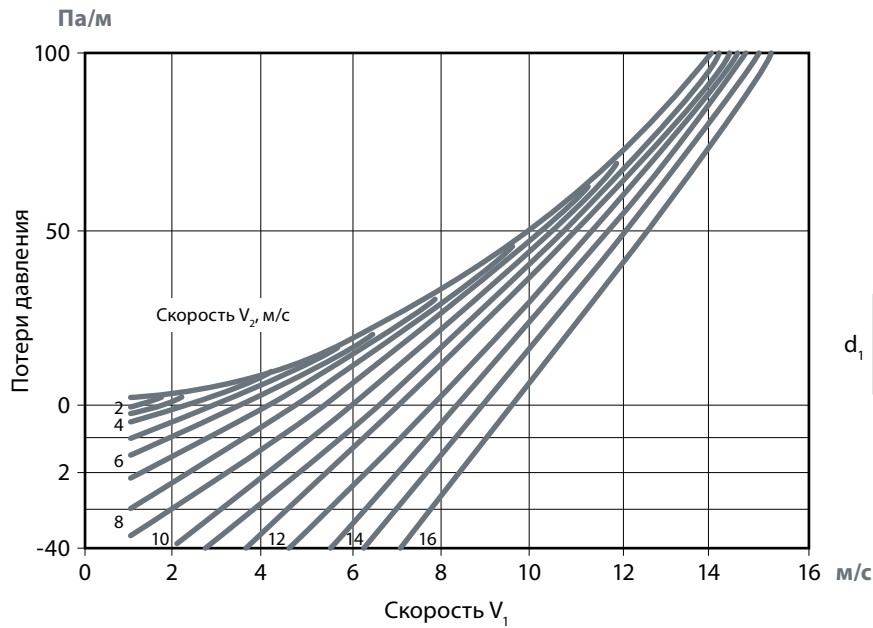

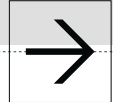

Врезка круглая

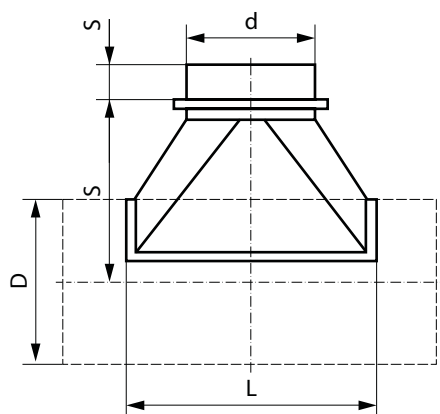

ИСПОЛНЕНИЕ

По желанию Заказчика возможно изготовление круглых фасонных элементов в двух исполнениях:
 - с резиновым уплотнителем;
 - без резинового уплотнителя.

ПРИМЕНЕНИЕ

Круглая врезка предназначена для присоединения системы воздуховодов одного диаметра к системе воздуховодов другого диаметра. Для установки врезки в воздуховод в нем необходимо сделать отверстие. Врезка крепится механически к воздуховоду с помощью вытяжных заклепок. Перед установкой между врезкой и воздуховодом необходимо нанести слой силиконового уплотнения.

РАЗМЕРЫ, ММ

D/d, мм	L, мм	S, мм	t, мм	A, мм	Пл., м ²	D/d, мм	L, мм	S, мм	t, мм	A, мм	Пл., м ²
100/100	200	75	0,55	35	0,0713	500/100	200	325	0,45	55	0,230
125/100	200	138	0,55	35	0,0736	500/125	225	325	0,45	55	0,220
125/125	225	138	0,55	35	0,077	500/160	260	325	0,45	55	0,240
160/100	200	155	0,55	35	0,069	500/200	300	325	0,45	55	0,350
160/125	225	155	0,55	35	0,083	500/250	350	325	0,45	55	0,360
160/160	260	175	0,55	35	0,116	500/315	415	325	0,45	55	0,470
200/100	200	175	0,55	35	0,078	500/400	520	325	0,6	55	0,700
200/125	225	175	0,55	35	0,100	500/500	650	390	0,6	55	0,706
200/160	260	175	0,55	35	0,127	630/100	200	390	0,6	55	
200/200	300	175	0,55	35	0,158	630/125	225	390	0,6	55	
250/100	200	200	0,55	35	0,087	630/160	260	390	0,6	55	
250/125	225	200	0,55	35	0,106	630/200	300	390	0,6	55	0,320
250/160	260	200	0,55	35	0,144	630/250	350	390	0,6	55	0,350
250/200	300	200	0,55	35	0,147	630/315	415	390	0,6	55	0,350
250/250	350	200	0,55	35	0,230	630/400	500	390	0,6	55	0,590
315/100	200	233	0,55	35	0,085	630/500	600	390	0,6	55	0,780
315/125	225	233	0,55	35	0,102	630/630	730	390	0,6	55	1,000
315/160	260	233	0,55	35	0,101	800/400	500	475	0,6	55	0,700
315/200	300	233	0,55	35	0,146	800/500	600	475	0,6	55	0,830
315/250	350	233	0,55	35	0,242	800/630	730	475	0,6	55	1,210
315/315	415	275	0,55	35	0,322	800/800	900	475	0,6	55	1,600
400/100	200	275	0,55	55	0,156	1000/500	600	475	0,6	55	0,98
400/125	225	275	0,55	55	0,160	1000/630	730	625	0,6	55	1,310
400/160	260	275	0,55	55	0,180	1000/800	900	625	0,6	55	1,680
400/200	300	275	0,55	55	0,220	1000/1000	1100	625	0,9	55	2,560
400/250	350	275	0,55	55	0,240	1250/630	730	750	0,9	55	1,460
400/315	415	275	0,55	55	0,357	1250/800	900	750	0,9	55	1,970
400/400	500	275	0,70	55	0,506	1250/1000	1100	750	0,9	55	2,510

ПРИМЕЧАНИЕ

Значение площади поверхности приведено для наиболее применяемых размеров.

ПРИМЕНЕНИЕ

Для установки врезки в воздуховод в нем необходимо сделать отверстие. Сторона основного воздуховода должна быть, как минимум, на 50 мм больше отверстия для врезки. Врезка крепится механически к воздуховоду с помощью вытяжных заклепок. Перед установкой между врезкой и воздуховодом необходимо нанести слой силиконового уплотнения.

Врезка прямая

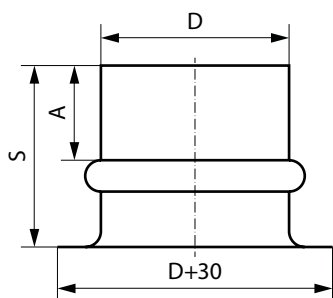

РАЗМЕРЫ, ММ

D, мм	t, мм	S, мм	A, мм	Площадь, м ²
100	0,55	70	35	0,041
125	0,55	70	35	0,050
160	0,55	70	35	0,060
200	0,55	70	35	0,080
250	0,55	70	35	0,100
315	0,55	70	35	0,125
400	0,7	120	55	0,160
500	0,7	120	55	0,200
630	0,7	120	55	0,250
800	0,7	120	55	0,320
1000	0,9	140	55	0,536
1250	0,9	140	55	0,669

ПРИМЕНЕНИЕ

Врезка предназначена для вмонтирования в стенку прямоугольного воздуховода.